

JOIN OUR
COMMUNITY!



OPENINGSSENSOR MET ÉÉNRICHTINGSDETECTIE VOOR AUTOMATISCHE DEUREN*

Gebruikershandleiding voor softwareversie SW 0100 en hoger.
(Raadpleeg het trackinglabel op het product).

BESCHRIJVING

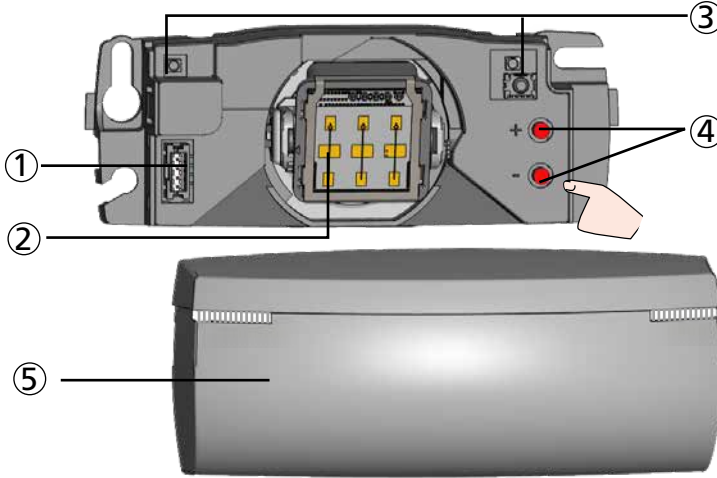

1. hoofdconnector
2. antenne
3. LED's
4. drukknoppen
5. kap

TECHNISCHE GEGEVENS

Technologie:	hyperfrequentie
Zendfrequentie:	24,15 GHz
Uitgezonden vermogen:	< 20 dBm EIRP
Dichtheid van het uitgezonden vermogen:	< 5 mW/cm ²
Detectiewijze:	beweging
Maximale detectiebereik:	breed: 4 m × 2 m smal: 2 m × 2,2 m bij een hoogte van 2,2 m
Minimale detectiesnelheid:	5 cm/s
Voedingsspanning**:	12V tot 24V AC +/- 10% (50 - 60 Hz); 12V tot 24V DC +30% / -10%
Maximaal stroomverbruik:	< 1 W
Uitgang**:	Halfgeleiderrelais (zonder polariteit)
Max. schakelspanning:	30V AC / 42V DC
Max. schakelstroom:	100mA (resistief)
Montagehoogte:	van 1,8 m tot 4 m
Beschermingsklasse:	IP54 (IEC/EN 60529)
Temperatuurbereik:	van -20 °C tot +55 °C
Afmetingen:	120 mm (B) × 50 mm (H) × 50 mm (D)
Hellingshoeken:	0° tot 90° verticaal; -30° tot +30° zijdelings
Materiaal:	ABS
Gewicht:	120 g
Lengte van de kabel:	2,5 m

De technische gegevens kunnen zonder voorafgaande kennisgeving worden gewijzigd.
Gemeten onder specifieke omstandigheden

* Ander gebruik van het apparaat buiten het toegestane doel kan niet door de fabrikant gewaarborgd worden.

** Externe stroombronnen moeten binnen de gespecificeerde spanningen blijven (max. 15W) en zorgen voor dubbele isolatie van de primaire spanningen.

1 DE SENSOR OPENEN

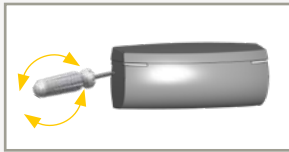

Steek de schroevendraaier in de linker- of rechterinkeping van de sensor en draai eraan om de kap te verwijderen.

2 MONTAGE & BEDRADING

TIPS



Vermijd trillingen.



Bedek de sensor niet.

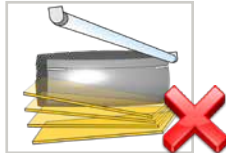

Vermijd installatie in de buurt van neonlampen of bewegende voorwerpen.

TOEPASSINGEN



Montage op de deuras (klapdeuren).

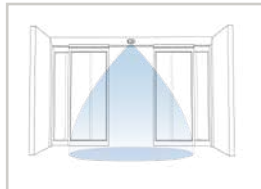

Wandmontage boven de schuif- of draaideur.

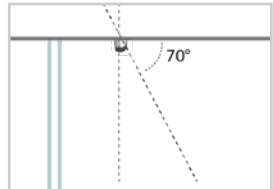

Plafondmontage vóór de deur (schuif-, draai-, of klapdeur).

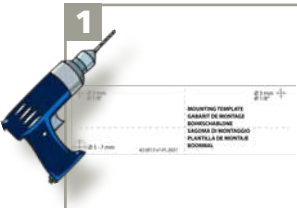

De boormaal aanbrengen. 1 gat (\varnothing 5-7 mm \varnothing 1/4") boren voor de kabel en deze erdoor trekken. 2 gaten (\varnothing 3 mm \varnothing 1/8") boren voor de schroeven.

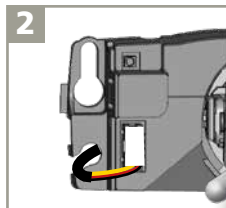

De connector dienovereenkomstig aansluiten.

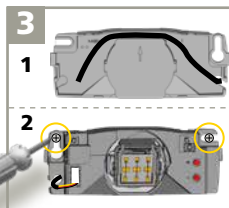

De kabel eerst ten opzichte van het gat in de wand positioneren. Om te voorkomen dat de kabel wordt geplet, kunt u het speciale kabelpad gebruiken. De sensor goed vastschroeven.

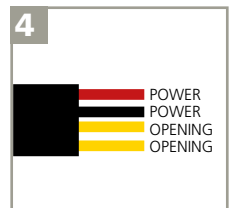

Aansluiten op de deurbediening:

- 1 - ROOD - STROOMVOORZIENING
- 2 - ZWART - STROOMVOORZIENING
- 3 - GEEL - OPENING
- 4 - GEEL - OPENING



Monteer de sensor op een veilige manier.

3 DETECTIEVELD AANPASSEN

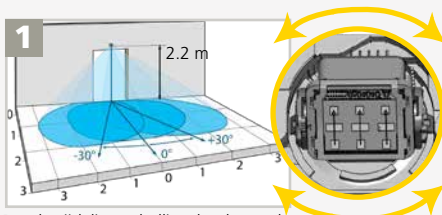

Pas de zijdelingse hellingshoek van de antenne aan.

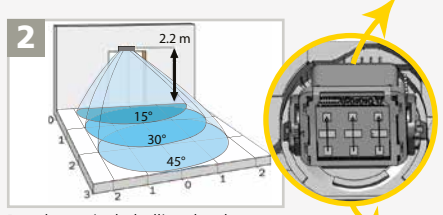

Pas de verticale hellingshoek van de antenne aan.

4 INSTELLINGEN

Kies één van de volgende vóórinstellingen:

STANDAARD: standaard binnen- of buiteninstallaties

KRITIEKE OMGEVINGEN: kritieke installaties door omgeving of weersomstandigheden

GEOPTIMALISEERDE FILTER VOOR KRUISEND VERKEER: installaties met veel parallel voetgangersverkeer (bv. winkelstraat).



DRUKKNOPPEN

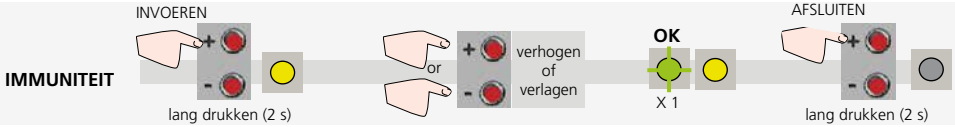
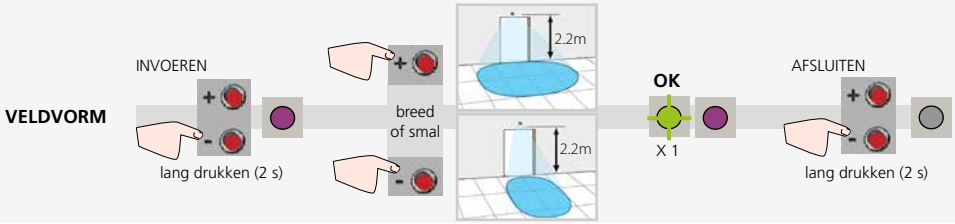
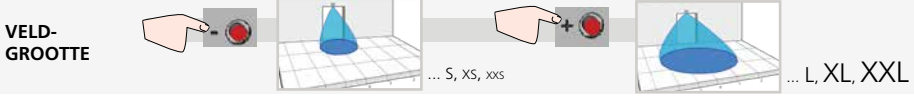

AFSTANDSBEDIENING

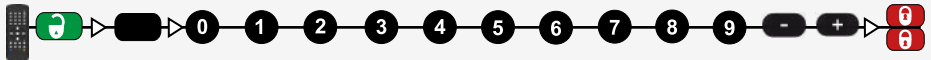

	standaard	kritieke omg.	geopt. filt. kruis.verk.										
VELDGROOTTE	XXS	XS	S	>	>	>	>	L	XL	XXL			
VELDVORM										smal	breed		
MONTAGE-HOOGTE		< 3 m	> 3 m										
IMMUNITEITS-FILTER		laag	normaal	hoog	>	>	>	>	>	hoogste			
DETECTIEMODUS		bi	uni	uni PRM	uni AWAY	PRM & AWAY	bi = tweerichtingsdetectie; uni = detectie naar de sensor toe; uni PRM = éénrichtingsdetectie, ook van mensen met beperkte mobiliteit; uni AWAY = éénrichtingsdetectie van de sensor weg.						
UITGANGSCONFIGURATIE		NO	NC										
OPENHOUDTIJD	0.5 s	1 s	2 s	3 s	4 s	5 s	6 s	7 s	8 s	9 s			
DEURBEDIENING	F2	auto	open	ge-sloten	open = de sensor detecteert voortdurend. De LED is AAN. gesloten = de sensor is in stand-by en detecteert niet. De LED is UIT.								

TERUGZETTEN NAAR FABRIEKSWAARDEN



FABRIEKSWAARDEN:



TOEGANGSCODE

De toegangscode (1 tot 4 cijfers) wordt aanbevolen voor sensoren die dicht bij elkaar zijn geïnstalleerd.

EEN TOEGANGSCODE OPSLAAN:



EEN TOEGANGSCODE WISSEN:



Nadat u een toegangscode hebt opgeslagen, moet u deze code altijd invoeren om de sensor te ontgrendelen. Indien u de toegangscode vergeet, **verbreekt en herstelt u de voeding**. Gedurende 1 minuut hebt u toegang tot de sensor zonder een toegangscode in te voeren.

TERUGZETTEN NAAR
FABRIEKSWAARDEN:

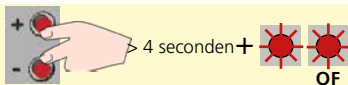

PROBLEEMOPLOSSING

	De deur blijft gesloten. De LED is UIT.	De sensor krijgt geen voeding.	1 Controleer de bedrading en de voeding.
		De parameter deurbediening (F2) is ingesteld op waarde 3 (gesloten).	1 Zet de parameter deurbediening (F2) op waarde 1 (automatisch).
	De deur reageert niet zoals verwacht.	De uitgangskonfiguratie op de sensor is niet juist.	1 Wijzig de uitgangskonfiguratie van elke sensor die verbonden is met de bedieningseenheid.
	De deur reageert niet zoals verwacht.	De kabel naar de antenne is losgekoppeld of beschadigd.	1 Controleer of de kabel naar de antenne is geplet of doorsneden. 2 Vervang de sensor.
	De deur gaat zonder aanwijsbare reden open.	De sensor wordt verstoord door de beweging van de deur of trillingen veroorzaakt door de beweging van de deur.	1 Controleer of de sensor correct bevestigd is. 2 Controleer of de éénrichtingsdetectie (uni) actief is. 3 Vergroot de hellingshoek van de antenne. 4 Verhoog de immuniteitsfilter. 5 Verminder de veldgrootte.
	De deur gaat zonder aanwijsbare reden open.	Het regent en de sensor detecteert de beweging van de regendruppels.	1 Controleer of de éénrichtingsdetectie (uni) actief is. 2 Verhoog de immuniteitsfilter.
		In sterk reflecterende omgevingen detecteert de sensor objecten buiten het detectievel.	1 Verander de hellingshoek van de antenne. 2 Verminder de veldgrootte. 3 Verhoog de immuniteitsfilter.
		In tochtsluizen detecteert de sensor de beweging van de tegenoverliggende deur.	1 Verander de hellingshoek van de antenne. 2 Pas de veldvorm aan. 3 Verhoog de immuniteitsfilter.
	De LED knippert snel na ontgrendeling.	De sensor heeft een toegangscode nodig om te ontgrendelen.	1 Voer de juiste toegangscode in. 2 Indien u de code bent vergeten, verbreekt en herstelt u de voeding om toegang te krijgen tot de sensor zonder toegangscode. Verander of verwijder de toegangscode.
	De sensor reageert niet op de afstandsbediening.	Batterijen in de afstandsbediening zijn zwak of verkeerd geplaatst.	1 Controleer en vervang de batterijen indien nodig.
		De afstandsbediening is niet juist gericht.	1 Richt de afstandsbediening op de sensor.

